

BALTECO



SOLID SURFACE GALDA VIRSMAS AR IZLIETNĒM

Standarta programma | Pasūtījums pēc izmēra

1. IEVADS

Balteco Xonyx solid surface galda virsmu ar integrētām izlietnēm individuāla pasūtījuma programma paredz iespēju pasūtīt vajadzīgā izmēra galda virsmas ar integrētām dažādas formas izlietnēm. Ideāli gluda virsma bez šuvēm tiek iegūta pateicoties kvalitatīvajam līmējumam un Xonyx savienoto daļu rūpīgai apstrādei.

Galda virsmas ar integrētām izlietnēm ir risinājums ar pievienoto vērtību tādām lietām kā:

- ✓ Galda virsmas mēbelēm;
- ✓ Pie sienas stiprināmām galda virsmām ar izlietni (-ēm), kā arī gludināšanai un citām vajadzībām viesnīcu vai privātmāju vannasistabās;
- ✓ Pēc pasūtījuma izgatavotām virsmām ar vairākām izlietnēm sabiedriskajās tualetēs.

Galvenās Xonyx solid surface priekšrocības:

- ✓ Cieta, pret skrāpējumiem noturīga un izturīga virsma
- ✓ Satīna apdare - mūsdienīgs izskats un viegla kopšana
- ✓ Nemanāms bezšuvju savienojums integrētām galda virsmām, izlietnēm un sānu malām
- ✓ Funkcionāli aksesuāri (dvieļu pakaranais, salvešu turētājs utt.)

Galda virsmas ir pieejamas divās dažādās programmās:

1. STANDARTA - viengabala monolītu galda virsmu ar integrētas izlietnes fiksētu novietojumu (-iem)
2. PĒC PASŪTĪJUMA ražotas galda virsmas ar dažāda veida integrētām izlietnēm (bezšuvju tehnoloģija)



STANDARTA programma nodrošina labāko cenu un ir teicama izvēle!

	STANDARTA	PĒC PASŪTĪJUMA
Galda virsmas garums:	600...2000 mm	600...3000 mm
Galda virsmas dziļums:	500 mm (fiksēts)	400...610 mm
Galda virsmas biezums:	14 mm	14 mm
Sānu malas:	bez / 100...200 mm (ieteicamais 150 mm)	bez / 100...200 mm (ieteicamais 150 mm)
Izlietnes novietojums:	labā puse / centrs (dubultā)	
Maksimālais izlietņu skaits:	2	5
Izlietnes veids:	Taisnstūra (48*32 cm)	Taisnstūra extra liela (55*40 cm) Taisnstūra liela (50*32 cm) Taisnstūra maza (48*26 cm) Ovāla (50*32 cm) Apaļa (Ø 40 cm)



Kas ir Xonyx solid surface?

Xonyx solid surface ir unikāls polimēru kompozīta materiāls, ražots izmantojot LPS (Lēnās polimerizācijas sistēmu) tehnoloģiju, kas satāv no modificētiem poliestera sveķiem ar akrila savienojumiem un minerālu pildvielām. Unikālo Xonyx solid surface ir radījis Balteco Research & Development.

Xonyx solid surface piemīt izcilas īpašības – augsta strukturālā noturība, pret skrāpējumiem izturīgu virsmu ar viegli tīrāmām īpašībām, padarot to par īpaši vērtīgu materiālu dažādiem pielietojumiem.

Materiāla īpašības:

- ✓ Nav porains (antibakteriāls)
- ✓ Viendabīgs (bez pārklājuma)
- ✓ Īpaši izturīgs
- ✓ Karstumizturīgs
- ✓ Izturīgs pret skrāpējumiem
- ✓ Ugunsdrošs
- ✓ Nomierinoši balts
- ✓ Patīkami pieskarties
- ✓ Viegli tīrāms
- ✓ Atjaunojams
- ✓ Neskaitāmu formu varianti

2. UZBŪVE UN MALAS

Pilna komplektācija: galda virsma, izlietne, notekas sistēma, balsti un sānu vai priekšējā mala. Malas piešķir estētisku izskatu un paslēpj tehnisko zonu. Malas ir pieejamas pielāgotā augstumā.

! Ieteicamais standarta augstums ar vai bez aksesuāriem ir 150 mm.

Malu apzīmējumi:

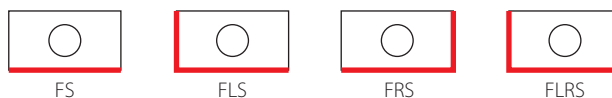

Izlietnes bez malām izskats:

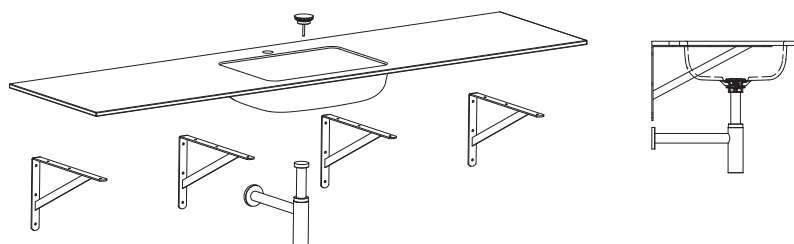

Izlietnes ar priekšējo malu izskats:

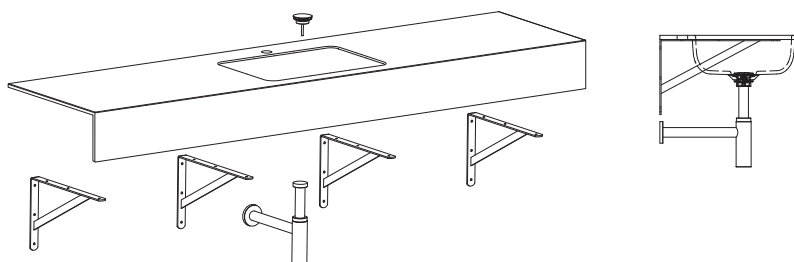

Izlietnes ar priekšējo un sānu malām izskats:

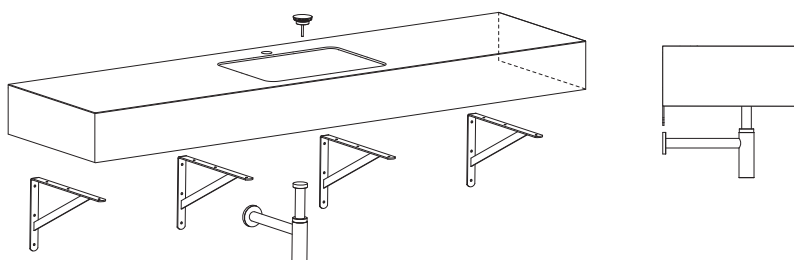

3a. STANDARTA PROGRAMMA

VIENA CENTRA - HRC

DIVAS CENTRA - HRD

80 cm

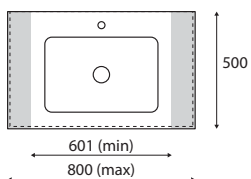

100 cm

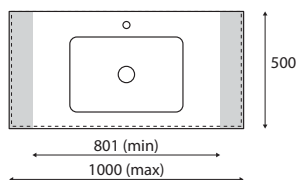

120 cm

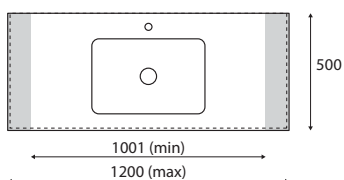

140 cm

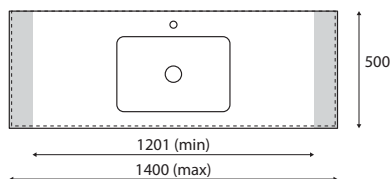

160 cm

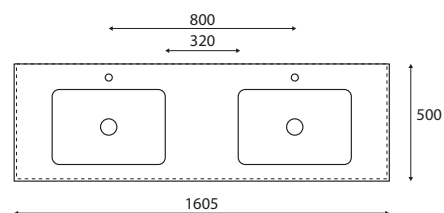
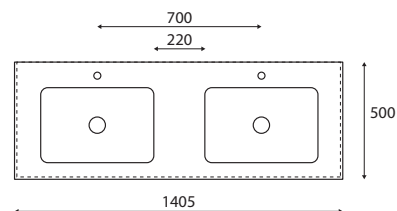
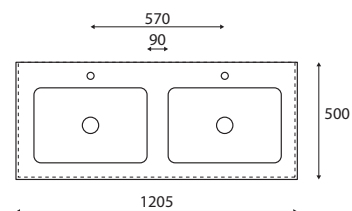
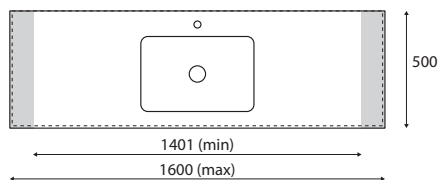

IZLIETNES IZMĒRI UN MAISĪTĀJS

GALDA VIRSMAS SĀNSKATS

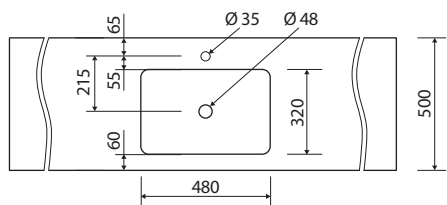

PS. Maisītāja izvada vieta virsmā tiek izurbta pēc pieprasījuma. Noklusējuma pozīcija un vieta (Ø 35 mm) ir pietiekama lielākajai daļai maisītāju.



PS. Ieteicamais malu augstums ir 150 mm.

VIENA PA LABI - HRR

VIENA PA KREISI - HRL

100 cm

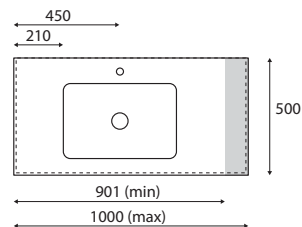
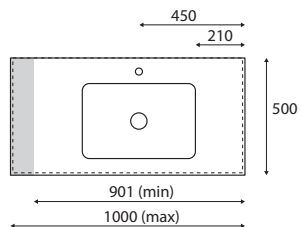

120 cm

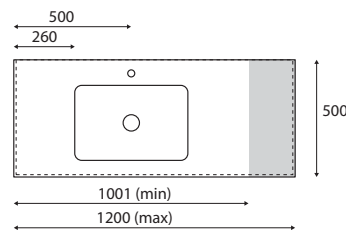
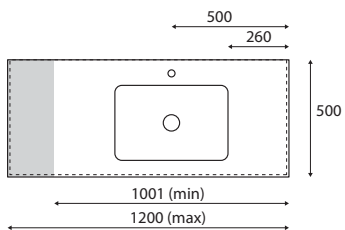

140 cm

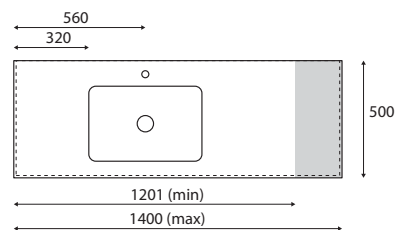
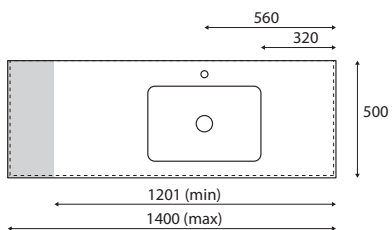

160 cm

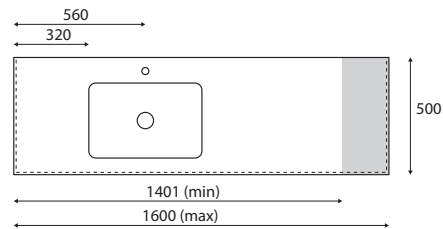
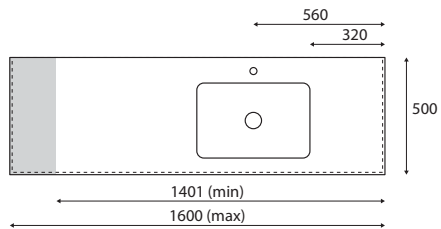

180 cm

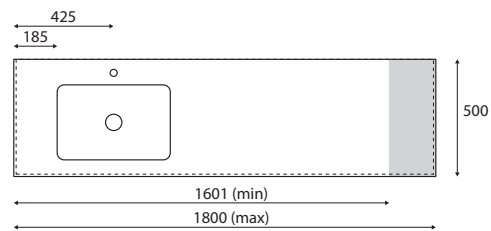
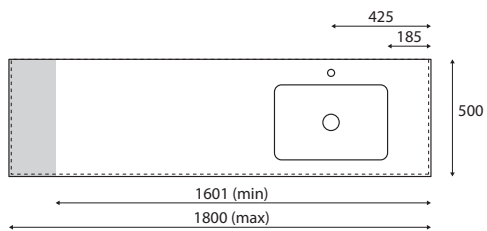

200 cm

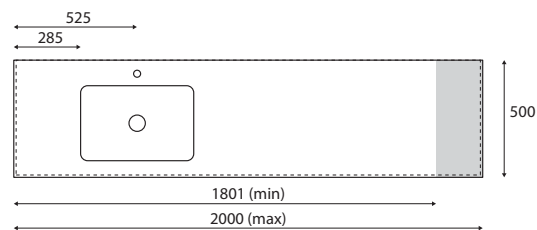
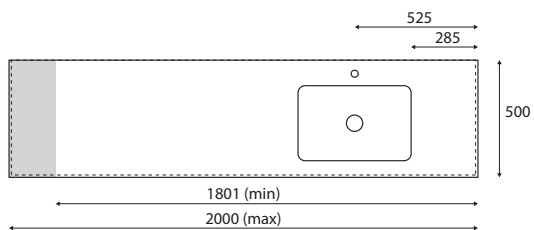

 Pēc pasūtītā izmēra izgatavotas galda virsmas platums.

3b. PASŪTĪJUMA PROGRAMMA

LIELA TAISNSTŪRVEIDA IZLIETNE (veids: XS/LR)

- Brīvi novietota izlietne (s)
- Līdz piecām izlietnēm (50x32 cm)
- Garums un dziļums pēc pasūtījuma

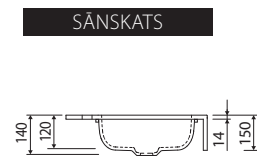
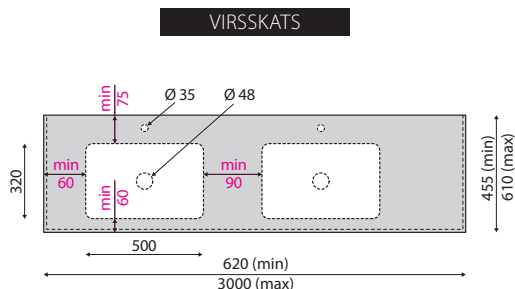

MAZA TAISNSTŪRVEIDA IZLIETNE (veids: XS/SR)

- Brīvi novietota izlietne (s)
- Līdz piecām izlietnēm (48x26,5 cm)
- Garums un dziļums pēc pasūtījuma

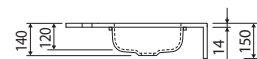
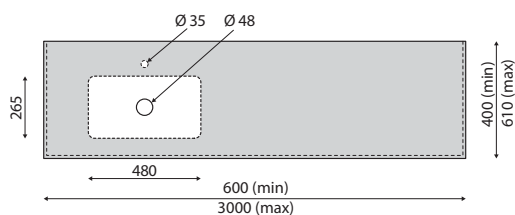

OVĀLA IZLIETNE (veids: XS/O)

- Brīvi novietota izlietne (s)
- Līdz piecām izlietnēm (50x32 cm)
- Garums un dziļums pēc pasūtījuma

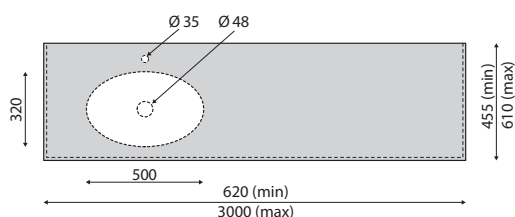

APAĻA IZLIETNE (veids: XS/C)

- Brīvi novietota izlietne (s)
- Līdz piecām izlietnēm (Ø 40 cm)
- Garums un dziļums pēc pasūtījuma

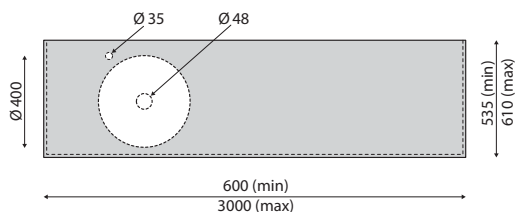

EXTRA LIELA TAISNSTŪRVEIDA IZLIETNE (veids: XS/XR)

- Brīvi novietota izlietne (s)
- Līdz četrām izlietnēm (55x40 cm)
- Garums un dziļums pēc pasūtījuma (min. 500 mm)
- Paredzēts ierobežotai piekļuvei (slīpa izlietnes apakšējā daļa)

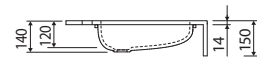
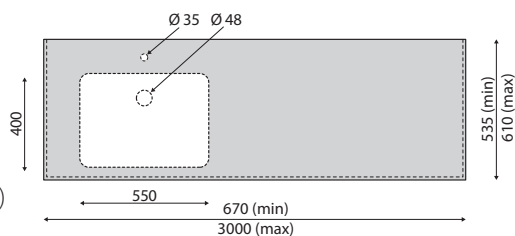

PIEZĪMES:

- Minimālās prasības attiecībā uz izlietnes atrašanās vietu jāņem vērā jebkurai pēc pasūtījuma izgatavotajai galda virsmai (pirmajā attēlā atzīmēta ar rozā krāsu)
- Maisītāja caurums tiek urbts virsmā tikai pēc pieprasījuma. Standarta pozīcijā maisītāja caurums (Ø 35 mm), kas ir piemērots lielākajai daļai maisītāju.
- Jebkuras galda virsmas izgatavošanai klientam jāiesniedz zīmējums vai skice ar visiem nepieciešamajiem mērījumiem
- Ieteicamais malu augstums ir 150 mm.
- Standartne ja seelābi soovitatav esiserva kõrgus on 150 mm.



Pēc pasūtītā izmēra izgrieztas galda virsmas platums un dziļums



Nav tieši tas ko vēlēties atrast?

Lūdzu sazinies ar info@balteco.lv un saņemt labāko piedāvājumu un risinājumu savam pasūtījumam!

4. UZSTĀDĪŠANAS PAMATNOSTĀDNES

Atbalsta kāju novietojums

Izlietnes uzstādīšana sākas ar atbalsta kāju uzstādīšanu pie sienas. Izlietnes līmēšanai uz atbalsta kājām tiek izmantots silikons vai celtniecības līme. Lūdzu, ievērojiet rasējumos sniegtos norādījumus, lai plānotu nepieciešamo atbalsta kāju skaitu un izvietojumu pie sienas.

Ar diviem (2) balstiem iespējams uzstādīt vienu (1) 100 cm platu izlietni. Ņemot vērā atbalsta kājas stiprinājumus un sienas raksturlielumus, uz katras atbalsta kājas var tikt novietoti vismaz 100 kg.

Viena izlietne

Atbalsta kāju novietojuma prasības

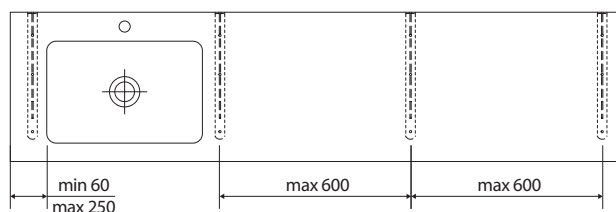

Divas (2+) un vairāk izlietnes

Atbalsta kāju novietojuma prasības

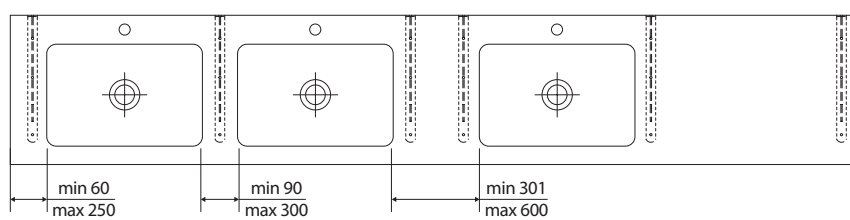

Nepieciešamais atbalsta kāju skaits STANDARTA gadījumā:

	HRC	HRR / HRL	HRD
80 cm	2	–	–
100 cm	2	3	–
120 cm	4	3	3
140 cm	4	4	3
160 cm	4	4	4
180 cm	–	4	–
200 cm	–	5	–

Nepieciešamais atbalsta kāju skaits PĒC PASŪTĪJUMA:

Saskaņā ar galda virsmas novietojumu un izlietņu daudzumu, un pamatojoties uz iepriekš minētajām norādēm

Notekas un ūdens ieplūdes vārstu izvietojums

Universāla drenāžas pozīcija sienā un ieteicamais ūdens ieplūdes vārstu izvietojums (iezīmētais laukums):

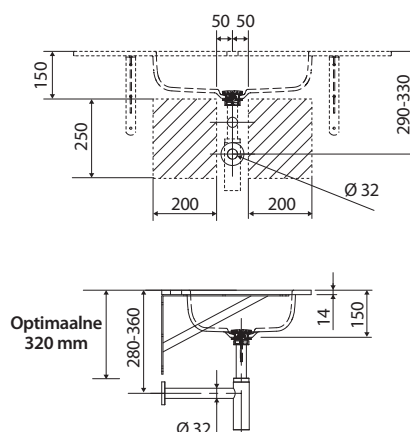

5. PAPILDUS AKSESUĀRI

IEBŪVĒTS PAPĪRA TURĒTĀJS (TPD)

- hroma apdare



IEBŪVĒTS DVIEĻU TURĒTĀJS (TB)

- pulēts nerūsējošs tērauds



ATBALSTA KĀJA (SA1)

- balti krāsots tērauds

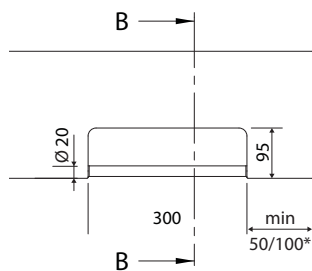
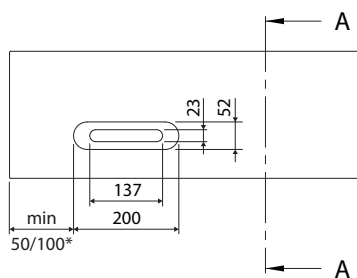

32

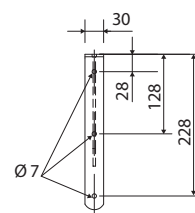

- * 50 mm – Attālums, ja priekšējā mala ir savienota ar sānu malu
- * 100 mm – Attālums, ja priekšējā mala nav savienota ar sānu malu

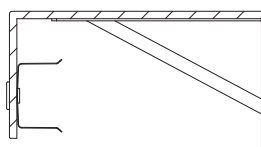

SECTION A-A

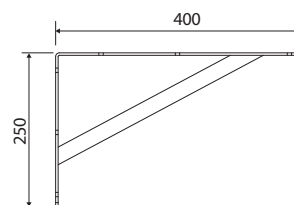

Maksimālais papīra turētāja izmērs:
250*122*80 mm

IZLIETNES NOTEKA (D1)

- korķis fiksēts atvērts, bez pārplūdes
- misiņa hroma pārklājums
- noteka G 1¼



Standarta neaiztaisāms hromēts metāla noteka

IZLIETNES NOTEKA (D2)

- korķis fiksēts atvērts, bez pārplūdes
- balts Xonyx akmens masas korķis
- noteka G 1¼



Xonyx akmens masas korķis no tāda paša materiāla kā galda virsma All-white koncepts ļauj pielāgot jebkura veida maisītāju vai aksesuārus (hroma, zelta utt.)

IZLIETNES NOTEKA (D3)

- Aiztaisāms korķis, ar pārplūdi
- misiņa hroma pārklājums
- ABS hroma pārklājums (pārplūdei)
- noteka G 1¼



Pilns komplekts ar aiztaisāmu noteku un pārplūdi, gadījumā ja pārplūde ir nepieciešama.

DEKORATĪVS SIFONS (S01)

- misiņa hroma pārklājums
- noteka G 1¼, savienojums Ø 32 mm



Dekratīvais sifons ir ar hroma apdari un ir ieteicams, ja notekas vieta zem izlietnes ir redzama.

SIFONS (S02)

- zemā tipa
- PVC, pelēks
- Noteka G 1¼, savienojums Ø 32/40 mm



Zemais sifons ir no pelēkas PVC (plastmasas). Ieteicams ja nepieciešama vieta zem izlietnes vai skapiša nav redzama.

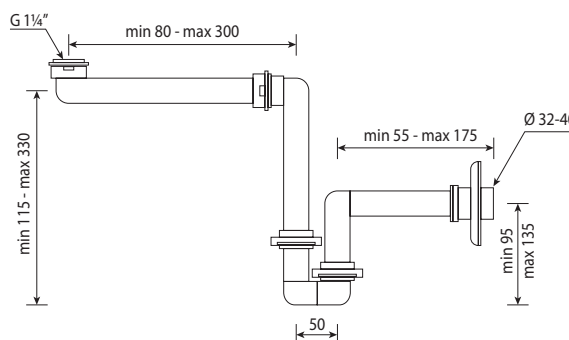
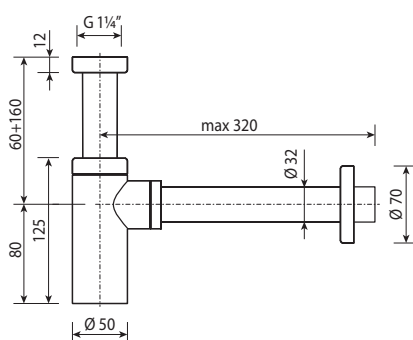

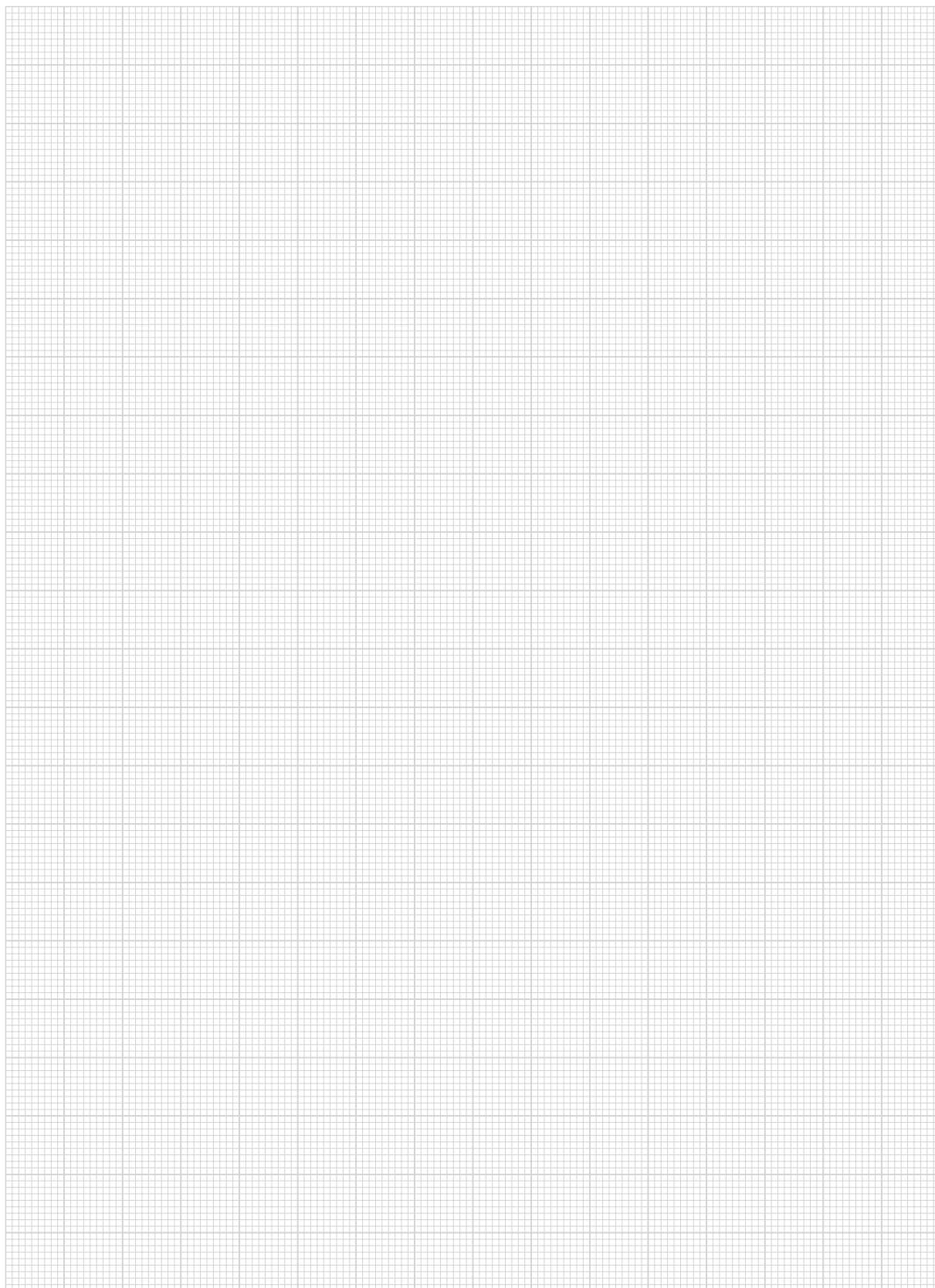

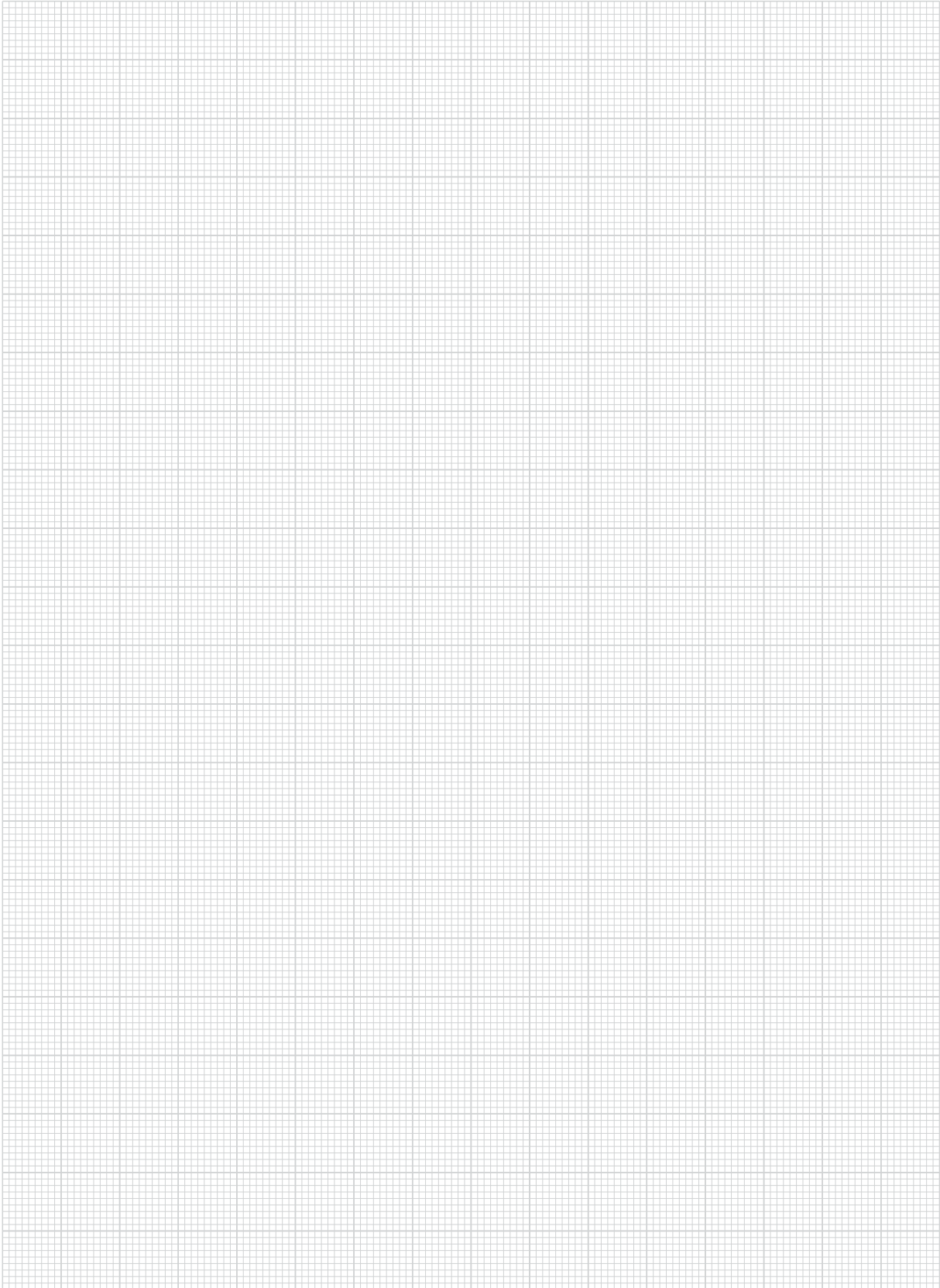

PROJECT
EDITION
2020

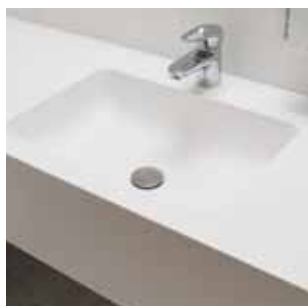

XONYX™
SOLID SURFACE

BALTECO

www.balteco.lv